

[rainbowsystem.com](http://rainbowsystem.com)

REXAIR LLC | TROY, MICHIGAN

© 2011 REXAIR LLC | R15637T-2 | PRINTED IN U.S.A.

The image features a large, stylized rainbow shape composed of numerous small white circles on a black background. The circles are arranged in a pattern that forms the outline and fill of a rainbow. The word "rainbow" is written in a white, lowercase, serif font across the center of the rainbow shape. The background is solid black, and the overall design is clean and modern.

*rainbow*<sup>®</sup>

وفقاً لمبدأ  
**Wet Dust Can't Fly®**  
**”الغبار الرطب لا يمكن أن يطير”**  
 يستخدم جهاز رينبو (Rainbow)  
**The Power of Water®**  
**”قوة الماء”**  
 لإزالة الأوساخ والجزيئات العالقة في الهواء  
 بصورة فعالة عن منزلك.

## رقم العناية بالمستهلك

كجزء من برنامج شركة ريكسير (Rexair) للعناية بالمستهلك، يُعَيّن لكل جهاز رينبو (Rainbow) مع فوهة الطاقة الكهربائية رقم تسلسلي للعناية بالمستهلك بعد اجتيازه اختبار ضمان مراقبة الجودة فقط. ويوفر رقم التسلسل هذا ما يلي:

- ✓ إثبات الملكية لك
- ✓ إثبات الضمان للموزع الخاص بك
- ✓ ضمان تجاوز اختبار مراقبة الجودة
- ✓ ضمان أن الوحدة في حالتها الأصلية ”عند الخروج من المصنع“

للاستخدام المرجعي في المستقبل. يرجى تسجيل رقم التسلسل في الفراغ الموجود أدناه. لا يجوز بيع جهاز رينبو (Rainbow) مع فوهة الطاقة الكهربائية الجديدة بدون هذا الرقم. في حالة فقدان رقم التسلسل، تخلي شركة ريكسير (Rexair) مسؤوليتها من أي ادعاء بشأن مصدر الوحدة أو تاريخ إنتاجها أو حالتها. إذا لم تستطع تحديد رقم التسلسل على جهاز رينبو (Rainbow) مع فوهة الطاقة الكهربائية، يرجى الاتصال بقسم خدمة العملاء بشركة ريكسير (Rexair).

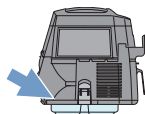

Model: e2 - 73 db(A)

رقم تسلسل رينبو (RAINBOW)

موزع رينبو (RAINBOW) المعتمد الخاص بك

الاسم	العنوان	المدينة/الولاية/ الرمز البريدي	هاتف	البريد الإلكتروني
اتصل بموزع رينبو (Rainbow) المحلي المعتمد لديك لطلب النصيحة بخصوص العناية بجهاز رينبو (Rainbow) الخاص بك والمعلومات الخاصة بتغطية الضمان وقطع الغيار والخدمات.				

## The Rainbow®

هذا الجهاز معتمد

وهو صديق لمرضى الحساسية والربو™  
من قبل مؤسسة الحساسية والربو  
الأمريكية\*.

**CERTIFIED**  
**asthma & allergy**  
**friendly™**

Meets  
ASP:03:03  
Standard for  
Vacuum Cleaners



Asthma and Allergy  
Foundation of America  
[aafa.org/certified](http://aafa.org/certified)

\*وتعتبر جملة "صديق لمرضى الحساسية والربو" و "شعار صديق لمرضى الحساسية والربو" علامات معتمدة وعلامات تجارية لشركة ALLERGY STANDARDS LIMITED. كما تعتبر مؤسسة الحساسية والربو الأمريكية علامة تجارية مسجلة لـ AAFA.

# Rexair®

50 W. Big Beaver Road, Suite 350  
Troy, Michigan 48084  
United States of America

(248) 643-7222

[custserv@rexairllc.com](mailto:custserv@rexairllc.com)  
[rainbowsystem.com](http://rainbowsystem.com)

تعتبر "Rainbow" و "RainbowMate" و "RainMate" و "AquaMate" و "Rexair" و "The Power of Water" و "Wet Dust Can't Fly" و "قوة الماء" و "الغبار الرطب لا يمكن أن يطير" وتكوين جهاز تنظيف رينبو (Rainbow). جميعها علامات تجارية مسجلة لشركة ريكسير المحدودة (Rexair LLC)، تروي، ميشيغان، الولايات المتحدة.

## رسالة من ريكسير (REXAIR®)

نحن نرغب في استغلال هذه الفرصة لتهنئتك وشكرك على اختيارك جهاز رينبو (Rainbow) للتنظيف. فـجهاز رينبو (Rainbow) الجديد الخاص بك هو نتاج بحوث إنتاج وتطوير وإبداع مستمر على مدار ما يزيد عن 75 عاماً، واليوم، تُباع منتجات رينبو (Rainbow) في كل الولايات الـ 50 وفيما يزيد عن 75 بلداً حول العالم، ونحن نؤمن بأن رينبو (Rainbow) هو أكثر أجهزة التنظيف المنزلية المتوافرة فعاليةً ومععدة الاستخدام.

ومع الاستخدام والعناية الجيدين، سوف يعمل جهاز رينبو (Rainbow) على تحسين بيئة الحياة داخل المنزل بصورة جيدة وتوفير أعوام من الخدمات الموثوقة. يرجى قضاء بضع دقائق لاستعراض هذا الدليل والتعود على استخدام جهاز تنظيف رينبو (Rainbow) الجديد.

إذا كان لديك أي استفسارات أو واجهت أية مشكلة مع جهاز رينبو (Rainbow)، يرجى الاتصال بالموزع أو البائع الذي اشترت منه جهاز رينبو (Rainbow). إذا لم تستطع الاتصال بهم، لا تتردد في الاتصال بقسم خدمة عملاء ريكسير (Rexair) للحصول على المساعدة.

تعد شركة ريكسير (Rexair) عضواً فخرياً في رابطة البيع المباشر وتلتزم بالآخلاقيات الخاصة بالرابطة.

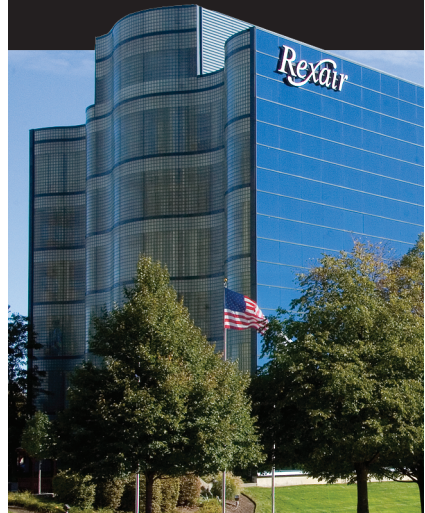



# تعليمات السلامة الهامة

يرجى قراءة جميع التعليمات قبل استخدام هذه الأجهزة  
لا تستخدم إلا الأدوات الملحقة التي يوصي بها الصانع



**⚠ تحذير:** يحتوي الخرطوم الكهربائي على أسلاك كهربائية ويجب فحصه من وقت لآخر، فإذا كان مقطوعاً أو تالفاً أو مثقوباً فيجب تجنب استخدامه. يجب تجنب كس الأجزاء الحادة. إذا تلف الخرطوم فلا تستخدمه ولا تصلحه، واتصل بموزع شركة راينبو المعتمد أو مركز الصيانة لإصلاحه. لا تقصر المقبض في سوائيل لتنظيفه، لا يستخدم الخرطوم الكهربائي إلا مع كماليات وملحقات راينبو أو على سجاد مرطب بأسلوب تنظيف راينبو. يجب إطفاء الجهاز دائماً قبل توصيل أو فصل الخرطوم أو الفوهة الزودة بمحرك.

**⚠ تحذير:** نظراً لخطر التعرض للصدمة الكهربائية، يجب استعمال أي جهاز كهربائي حسب التعليمات فحسب، ويجب الامتناع عن الاستعمال غير المصرح به لأي منتج كهربائي. يمكن أن يحدث تسرب كهربائي أو أعطال تماس حينما تواجذت الكهرباء، إذا كان المستخدم واقفاً على الأرض أو على أرضية قبو أو في أحد الغرف حيث يمكن أن تصل طبقة رقيقة من الماء سلك التأريض. فقد يتعرض لصدمة كهربائية حادة، ومن ثم، استخدم جهاز راينبو (Rainbow) فقط حسب التعليمات الواردة في دليل الاستعمال هذا.

**⚠ تحذير:** لن يحبس حوض ماء راينبو (Rainbow) المواد غير القابلة للذوبان في الماء، ومنها المركبات الزيتية أو الدهنية (مثل السخام أو الرماد) وكذلك مواد المساحيق (مثل غبار الخبز أو الدريوال أو الجص)، لا تستعمل جهاز راينبو (Rainbow) لشطف أية مواد سامة أو متطايرة أو على مقربة منها.

1. يمكن استخدام هذا الجهاز من قِبل الأطفال من عمر 8 سنوات أو أكثر أو الأشخاص الذين يعانون من ضعف في القدرات الجسدية أو الحسية أو العقلية أو الذين لا يملكون الخبرة أو الدراية طالما أنهم تحت إشراف أو بعد إعطائهم تعليمات استخدام الجهاز بطريقة آمنة وشرح المخاطر المرتبطة باستخدامه. لا يُسمح للأطفال باللعب بالجهاز وينبغي ألا يقوم الأطفال بأعمال تنظيفه وصيانته المنزلية بدون إشراف.

2. انزع قابس جهاز راينبو (Rainbow) من مصدر التيار عند عدم الاستعمال. أغلق الجهاز بالمفتاح الأساسي قبل نزع القابيس، أمسك بالقابيس عند فصله من مصدر التيار بالحائط تفادياً لإتلاف الموصل، أو القابيس، أو الأطراف المتشعبة، أو المقبس، لا تسحب الجهاز أو تحمله من الموصل، أو تستعمل الموصل كمقبض. أو تغلق أحد الأبواب عليه، أو تسحب الموصل أو تنتقل به حول حواف أو زوايا الحادة، لا تدع الجهاز يمر فوق الموصل، اترك الموصل بعيداً عن الأسطح الساخنة، لا تستعمل الجهاز مع وجود موصل أو قابس تالف.

3. لا تترك الجهاز طالما أنه موصل بالكهرباء، افصل جهاز راينبو من الكهرباء إذا كنت ستتركه بلا مراقبة أو إذا كنت ستقوم بأعمال صيانة أو استبدال لسير المحرك في الفوهة الزودة بمحرك.

4. لا تحاول تشغيل جهاز راينبو (Rainbow) الخاص بك أو أحد ملحقاته الإضافية إذا كان بهما أي عطل. إذا كان جهاز راينبو (Rainbow) لا يعمل بشكل جيد، أو سقط أرضاً، أو حدث به عطل، أو ترك خارج المنزل، أو سقط في الماء، اتصل بأحد موزعي راينبو (Rainbow) المعتمدين أو مركز خدمة العملاء لفحصه.

5. لا تنظف الجهاز أو تعزل الخرطوم إلا بعد إطفاء الجهاز ونزع القابيس من مصدر التيار الكهربائي في الحائط.

6. لا تقم بتوصيل الجهاز بمقبس خاص بمصباح متوهج أو تستخدم أي موصلات وصل. لا تستخدم الجهاز مع محولات كهربائية محمولة أو محولات فولتية.

7. لا تستخدم جهاز راينبو (Rainbow) أو ملحقات راينبو الإضافية (Rainbow) لنزع سداد التصريف، في حالة شطف غاز المصرف في جهاز راينبو (Rainbow)، قد يحدث انفجاراً.

8. لا تلمس تماماً أي مجلى معدني أو مواسير مياه باردة أو ساخنة بأحد اليدين أثناء ملامستك لأجزاء معدنية لأي جهاز كهربائي، أو جهاز إضاءة، أو مفتاح كهربائي باليد الأخرى. حيث أن جسدك قد يكمل الدورة الكهربائية ويوصلها إلى الأرض، بالإضافة إلى ذلك، قد تزيد الأسطح الجلدية المبللة بصورة كبيرة من هذه الأخطار، لا تلمس القابيس أو الأجهزة الكهربائية بأيدي مبللة.

9. (أ) لا تضع أي شيء في الفتحات. ولا تستخدم الجهاز مع أي فتحات مسدودة. وحافظ على الجهاز نظيفًا وخاليًا من الأتربة، والنسالة، والشعر. وأي شيء قد يعوق مجرى الهواء. (ب) احرص على إبعاد الشعر. وأطراف الثياب. والأصابع. وجميع أجزاء الجسد بعيدًا عن الفتحات والقطع المتحركة. (ج) توخي الحذر الشديد عند تنظيف السلال.م.
10. لا تلتقط أي شيء محترق أو يصدر منه الدخان مثل السجائر أو أعواد الكبريت أو الرماد الساخن. لا تستعمل الجهاز لتنظيف السوائل القابلة للاشتعال أو الاحتراق مثل البنزين ولا تستعمله في الأماكن التي يُحتمل فيها وجود هذه المواد.
11. لتجنب احتمالية حدوث حريق أو انفجار. لا تستعمل جهاز رينبو (Rainbow) أو ملحقات رينبو الإضافية (Rainbow) في الأماكن التي يوجد بها أبخرة أو غبار قابل للاشتعال و/أو الاحتراق. ويمكن أن تحتوي بعض سوائل التنظيف على هذه الأبخرة. ومن ثم يجب تجفيف المناطق التي يُستخدم فيها سوائل التنظيف القابلة للاشتعال بصورة كاملة ويتم نفخها بالهواء تمامًا قبل تنظيفها بالمكنسة.
12. هذا الجهاز مُزوّد بعازل مزدوج. لا تستخدم إلا قطع الغيار النموذجية المطابق. انظر تعليمات خدمة أجهزة العازل المزدوج.
13. كما أن جهاز رينبو (Rainbow) مزود بمفتاح قفل متصل بحول دون تشغيل الوحدة إذا لم يكون حوض الماء مثبتًا بإحكام. لا تحاول إبطال خاصية الأمان هذه.
14. تحتوي فوهة الطاقة الكهربائية بجهاز رينبو (Rainbow) على فرشاة دوارة قوية. ولتجنب الإصابة الجسدية. يجب عدم تسليط فوهة الطاقة الكهربائية بجهاز رينبو (Rainbow) في مواجهة أطراف الملابس. أو المجوهرات. أو الشعر. أو مناطق الجسم المكشوفة. أو بالقرب منها أثناء توصيل جهاز رينبو (Rainbow) بمصدر التيار الكهربائي. لا تعمل فوهة الطاقة الكهربائية على الحماية من الإصابات الجسدية أو تلف الأشياء التي تحتك بالفرشاة الدوارة.
15. للحد من احتمالات التعرض لصعق كهربائي. قد يحتوي هذا الجهاز على مقبس كهربائي مستقطب (أحد طرفي المقبس مختلف عن الآخر). وهناك وضعية واحدة لتركييب هذا المقبس في مخرج الكهرباء. فإذا لم تنجح في إدخاله في وضعية ما جرب أن تقلبه إلى الوضعية الأخرى. فإن لم يدخل أيضًا. فعليك الاتصال بكهربائي مختص لتركييب مخرج كهربائي مناسب. ممنوع تغيير مقبس الجهاز بأي حال من الأحوال.
16. إذا تلف السلك. أطفئ مفتاح التشغيل في جهاز رينبو وافصله عن الكهرباء. يجب استبدال الأسلاك الكهربائية على يد موزع رينبو المعتمد.
17. لا تقم بتشغيل أي مروحة إذا كان موصل التيار أو القابس تالفين بها. اطرح المروحة جانبًا أو أعدها إلى مركز خدمة معتمد لفحصها و/أو تصليحها.
18. لا تدع الموصل الكهربائي يمر أسفل السجاد. لا تغطي الموصل الكهربائي بالبسط أو المفارش أو الأغشية المشابهة. لا تمرر الموصل الكهربائي أسفل الأثاث أو الأجهزة الكهربائية. ضع الموصل الكهربائي بعيدًا عن منطقة المرور وفي مكان لا يمكن التعثر فيه.
19. يعد هذا الجهاز معدةً مهنية ذات طاقة كهربائية عالية ويمكن أن تُحدث تداخلًا كهرومغناطيسيًا. يرجى الاتصال بشركة المرافق المحلية لديك فيما يتعلق بأية متطلبات خاصة لإمداد الطاقة.

## صيانة الأجهزة ذات العزل المزدوج

يوجد في الأجهزة ذات العزل المزدوج نظامين للعزل بدلاً من التأريض. ولا توجد وسيلة للتأريض في الجهاز ذي العزل المزدوج ويجب عدم إضافة وسيلة تأريض إليه. ويتطلب صيانة الأجهزة ذات العزل المزدوج درجة عالية من الانتباه والمعرفة بالنظام ويجب ألا يقوم به سوى موظفي خدمة رينبو (Rainbow) المختصين. كما يجب أن تكون قطع غيار الأجهزة ذات العزل المزدوج مماثلة للقطع التي تُستبدل منها. وتحمل الأجهزة ذات العزل المزدوج العبارتين التاليتين "DOUBLE-INSULATION" أو "DOUBLE-INSULATED". وقد يظهر أيضًا الرمز (مربع داخل مربع) على الجهاز. يجب أن يقوم موزع رينبو (Rainbow) المعتمد أو مركز الخدمة بجميع أعمال الصيانة والتصليح عدا التنظيف.



هذا الجهاز مصنوع للاستخدام المنزلي فقط. استخدم جهاز رينبو (Rainbow) حسب التعليمات الواردة فقط في دليل المالك هذا.

[rainbowsystem.com](http://rainbowsystem.com)

احفظ هذه التعليمات

# تعرف على جهاز rainbow® الخاص بك



لشراء الملحقات الإضافية أو قطع الغيار، يرجى الاتصال بموزع رينبو (Rainbow) المعتمد.

- |  |   |                         |
|--|---|-------------------------|
| 23. زناد مقبض الخرطوم                  | 13. حوض ماء                               | 1. لفة الموصل           |
| 24. ماسورة مقبض الخرطوم                | 14. منصة بعجلات                           | 2. لوحة فتحة العادم     |
| 25. منفذ التحكم في مجرى الهواء         | 15. قفل المنصة ذات العجلات                | 3. فتحة هواء العادم     |
| 26. أداة الوصول إلى الثغرات            | 16. معادل هيبا "HEPA"                     | 4. مهابئ مجرى الهواء    |
| 27. فرشاة إزالة الغبار                 | 17. أداة انتفاخ وتنظيف الأماكن المحصورة   | 5. مفتاح تحديد الطاقة   |
| 28. أداة تنظيف أنسجة المفروشات المنجدة | 18. جهاز تنظيف الأسلاك الحلزونية للثلاجات | 6. المقبض               |
| 29. الخرطوم الكهربائي                  | 19. فرشاة الأرضيات والجدران               | 7. وحدة المحرك          |
| 30. فوهة الطاقة الكهربائية*            | 20. كيس الوسائد (لا يظهر)                 | 8. فتحة مأخذ الهواء     |
|  | 21. مواسير التنظيف                        | 9. سقاطات حوض الماء     |
|  | 22. مقبض خرطوم قبضة المسدس                | 10. حاملة الملحقات      |
|  |   | 11. صمولة تركيب الفاصلة |
|  |   | 12. فرازة (فاصلة)       |

\*الجهاز معروض مع فوهة الطاقة الكهربائية الاختيارية

# التشغيل والتحكم بأطراف الأصابع

## مفتاح تحديد الطاقة

يتحكم مفتاح تحديد الطاقة في سرعة محرك رينبو (Rainbow).

- عالي:** استخدم هذا الوضع لأعمال التنظيف العامة.
- إغلاق:** أغلق الوحدة بأكملها.
- منخفض:** استخدم هذا الوضع لتنظيف الهواء. (انظر صفحة 13).

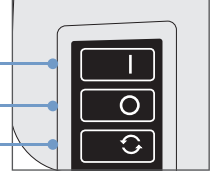

## منفذ التحكم في مجرى الهواء

يمكن فتح منفذ التحكم في مجرى الهواء الموجود على مقبض الخرطوم أو غلقه من أجل التحكم في مجرى الهواء عند تنظيف عناصر دقيقة مثل الستائر وكذا لتسهيل عملية تغلغل فوهة الطاقة الكهربائية في السجاد الكثيف. وأثناء عملية التنظيف، يمكنك تحديد الوضع المناسب بسرعة.

- مجرى الهواء المنخفض:** اترك المنفذ مفتوحاً وقم بتعديله حسب ما يلزم للقيام بمهام التنظيف المختلفة.
- الطاقة الكاملة:** اترك المنفذ مغلقاً من أجل الحصول على الحد الأقصى من الأداء في التنظيف.

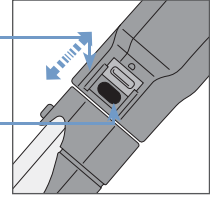

## مفتاح غلق الزناد

يتحكم مفتاح غلق زناد مقبض الخرطوم في عمل الخرطوم الكهربائي عند استخدام فوهة الطاقة الكهربائية وجهاز رينبو مابت (RainbowMate) وجهاز رين جيت (RainJet) ووحدة أكوا مابت (AquaMate).

- الوضع الأمامي:** الزناد مغلق - وتكون الطاقة في وضع الإغلاق.
- وضع الوسط:** (موصى به) ادفع الزناد للتنشيط أو الإطلاق للإغلاق.
- الوضع الخلفي:** يتم إغلاق الزناد - وتكون الطاقة في وضع التشغيل.

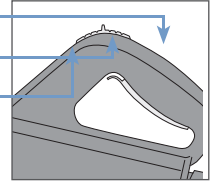

## حاملة الملحقات

أحضر أدواتك الأكثر استخداماً عندما تقوم بالتنظيف منتقلاً من غرفة إلى أخرى باستخدام حاملة الملحقات المناسبة الموجودة على الجهاز. أحققها بمقدمة جهاز رينبو (Rainbow) من خلال تركيبها على الجزء الأمامي بالجهاز في الثلمات الموجودة على أي من الجانبين. اضغط إلى الأسفل لإحكام تثبيتها في المكان. تُخزن الملحقات من خلال وضعها في الفراغات الموجودة بالحامل. كما يمكن تركيب حاملة الملحقات بالماسورة.



# دليل البدء السريع

في خطوات بسيطة سريعة، يمكنك أن تحصل على جهاز رينبو (Rainbow) الخاص بك مجتمعاً وجاهزاً ليقوم بالتنظيف.

- 1. ملء حوض الماء...**

ابدأ بملء الحوض بماء بارد من الصنبور. املاً حوض الماء حتى تُغطى أعلى القبة الموجودة في قاعدة الحوض. الإفراط في ملء الحوض أو نقص الكمية المحددة سوف تقلل من أداء الجهاز في التنظيف. ينبغي استبدال المياه عندما تنقل حركتها بصورة واضحة.
- 2. تثبيت رينبو (Rainbow) بحوض الماء...**

قم بضبط وحدة محرك رينبو (Rainbow) وضعها فوق حوض الماء. اقل سقاطتي حوض الماء في الناحيتين حتى حافة حوض الماء وابدأ الشفط. لفصل المحرك من حوض الماء، حرر المشبكين وارفع جهاز رينبو (Rainbow). ولن تعمل وحدة محرك رينبو (Rainbow) إلا بعد توصيلها بحوض الماء.
- 3. وضع وحدة المحرك على المنصة بالعجلات...**

ضع رينبو (Rainbow) مع حوض الماء الملحق على المنصة بالعجلات ووافق الطرف البارز لوحدة محرك رينبو (Rainbow) مع الطرف البارز للمنصة بالعجلات كما هو موضح. تُحكم السقاطة الأرضية تثبيت رينبو (Rainbow) في مكانه، وإفلات وحدة المحرك. اضغط على السقاطة الأرضية.
- 4. توصيل الخرطوم...**

اضغط على طرفي الخرطوم إلى داخل فتحة منفذ الهواء الموجودة في وحدة المحرك حتى تسمع صوت نقر الخرطوم، ولفصله، ادفع السقاطتين واسحب الخرطوم من وحدة المحرك.
- 5. توصيل المواسير...**

أدخل الطرف الكبير لأحد المواسير بالطرف الصغير للماسورة الثانية، اضغط على الماسورتين معاً حتى تسمع صوت نقر زر الغلق، ولفصلهما، اضغط على الزر الموجود في الماسورتين واسحبهما بعيداً عن بعضهما.
- 6. توصل ماسورة مقبض الخرطوم...**

أدخل ماسورة مقبض الخرطوم بالطرف الصغير للماسورة العلوية، ادفع الماسورة حتى تسمع صوت نقر زر الغلق، ولفصلهما، اضغط على الزر الموجود في الماسورة واسحبهما بعيداً عن بعضهما.
- 7. اختيار أحد الملحقات...**

حدد نوع التنظيف الذي ستقوم به. (انظر الرسم البياني في صفحة 11). ثم أدخل الملحق المرغوب فيه في الماسورة السفلية أو ماسورة مقبض خرطوم قبضة المسدس. سوف يدخل الزر في فجوة موجودة في كل من الماسورتين، ولفصلهما، اضغط على الزر الموجود في الماسورة واسحبهما بعيداً عن بعضهما.
- 8. توصل جهاز رينبو (Rainbow) بالتيار الكهربائي وتشغله...**

صل موصل التيار في منفذ مصدر الطاقة في الحائط الأكثر ملائمة لديك. حدد المستوى "عال" للحصول على الحد الأقصى من الأداء في التنظيف.

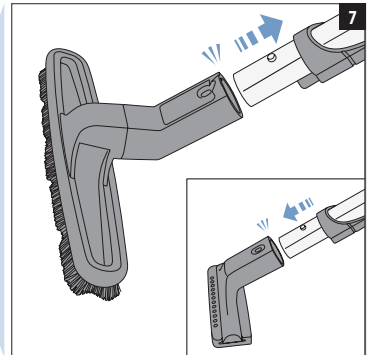
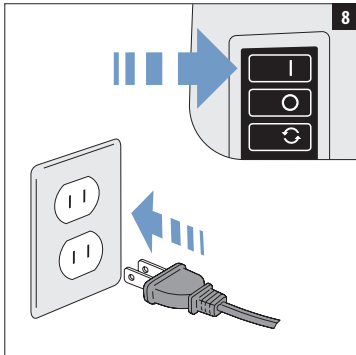
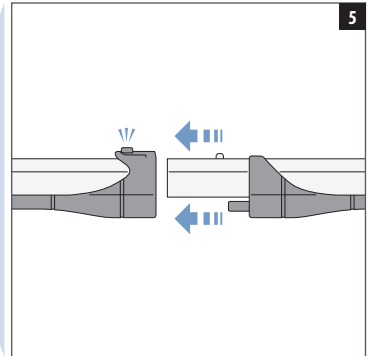
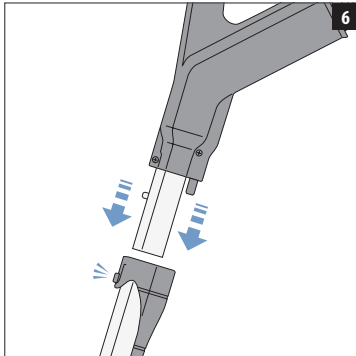
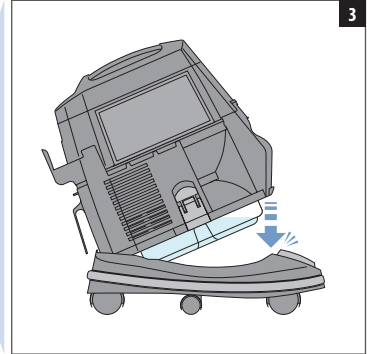
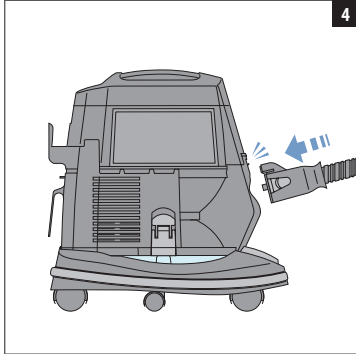
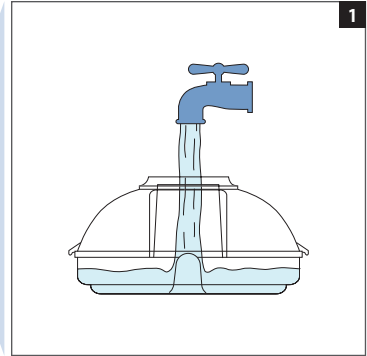
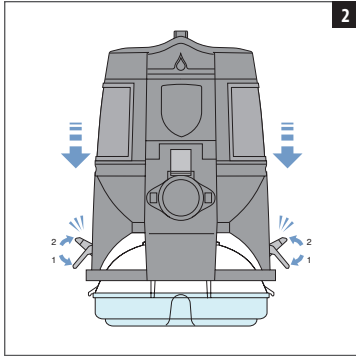

# الاستخدام والعناية المناسبين

فيما يلي خطوات الصيانة الأساسية التي يمكن أن تساعدك على أن يوفر لك نظام رينبو (Rainbow) للتنظيف خدمة خالية من المشاكل على مدار سنوات. وقد يؤدي تجاهل كافة التعليمات أو جزء منها إلى انخفاض كفاءة التنظيف بل ومن المحتمل تكبد نفقات خدمة غير ضرورية.

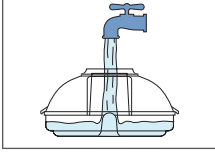

## تغيير المياه عند اتساخها وتلوينها...

لا تقم بالتنظيف لفترة طويلة جداً بتعبئة مياه واحدة. افحص المياه أثناء التنظيف. وإذا أصبحت المياه سميكة جداً لوجود النسالة والفاذورات، قم بتفريغ حوض الماء وأضف مياه نظيفة ونقية. ويعد المستوى الصحيح للمياه هي أن تكون عند قمة القبة الموجودة في وسط حوض الماء، لا تملأ حوض الماء أعلى من هذه القبة تماماً.

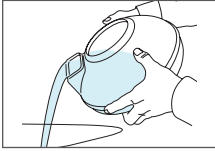

## تفريغ حوض الماء وتنظيفه على الدوام...

بعد استخدام رينبو (Rainbow)، قم بفصل حوض المياه على الفور وإخراج المياه القذرة من خلال فتحة إدخال الهواء. وسوف تستقر الجزيئات الثقيلة في قاعدة الحوض وفتما تصب المياه. وبمجرد صب المياه، قم بإزالة النفايات والمخلفات الثقيلة المتبقية. ثم اغسل حوض المياه بالماء والصابون. اشطف الوحدة بأكملها وجففها. لا تقم بتخزين جهاز رينبو (Rainbow) فوق حوض الماء.

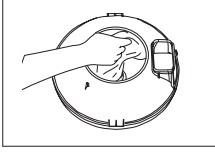

**⚠ تحذير:** قم بفصل حوض الماء وتفريغه وغسله دائماً عند الانتهاء من أي مهمة تنظيف. يساعد هذا على تجنب الروائح الكريهة ونمو الجراثيم والبكتيريا وزيادة رغوة المياه في الحوض. يكون الغسل يدوياً فقط. غسالة الأطباق غير آمنة.

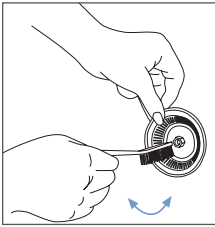

## تنظيف الفرازة (الفاصلة)...

للحصول على أداء أفضل، افصل الفاصلة ونظفها دورياً. وإذا اقتضت الضرورة، استخدم مفتاح ربط/مفك براغي الفاصلة المقدم مع الجهاز لحل العروة. نظف الفاصلة من الداخل والخارج بالماء والصابون باستخدام فرشاة فاصلة رينبو (Rainbow). نظف الشفة الموجودة تحت الفاصلة وجففها. جفف الفاصلة واستبدلها على الفور بعد التنظيف. اربط صامولة الفاصلة يدوياً. لا تدخل الفاصلة في العمود المتصل بالقوة.

**⚠ تحذير:** استبدل الفاصلة على الفور بعد التنظيف (يتم الربط يدوياً فقط). لا تستعمل جهاز رينبو (Rainbow) بدون الفاصلة.

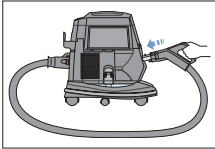

## تنقية الخرطوم من أية عوائق...

إذا لاحظت انخفاض تدفق الهواء عند استخدام الخرطوم، فمن الممكن أن يكون الخرطوم مسدوداً. ولإزالة العوائق، أطفئ جهاز رينبو (Rainbow) وافصله من مصدر التيار، ثم افصل باب منفذ العادم الموجود في مؤخرة الجهاز؛ أوصل طرفي الخرطوم بفتحة هواء العادم، وتأكد من إغلاق كلا السقاطتين. ضع ماسورة مقبض الخرطوم داخل فتحة إدخال الهواء الموجودة في واجهة جهاز رينبو (Rainbow). قم بتشغيل الجهاز وهز الخرطوم، وبهذا سوف تسقط أي فاذورات عالقة في الخرطوم في حوض مياه الجهاز.

# حل تنظيف منزلي كامل

توفر المجموعة الكبيرة من أدوات تنظيف رينبو (Rainbow) القوة والتنوع لتنظيف كل شيء في جميع أنحاء المنزل عملياً.

الملاحظات	الأثاث	ما بين الوسادات	معالجات النوافذ	السلالم	الأرضيات المكشوفة	الأرضيات المبروشة بالسجاد والبسط	الحدردان	الفراغات التي يصعب الوصول إليها
فرشاة إزالة الغبار	✓		✓					
جهاز تنظيف أنسجة المفروشات المنجدة	✓		✓	✓				
أداة الوصول إلى الفجرات	✓	✓		✓				✓
فرشاة الأرضيات والحدردان				✓	✓		✓	
فوهة الطاقة الكهربائية*					✓	✓		
جهاز رينبو مايت (RainbowMate)*	✓			✓				
جهاز رين جيت (RainJet)*					✓			
ممسحة الأرض*					✓			
أداة الرغوة REXAfoamer*					✓			
أداة انتفاخ وتنظيف الأماكن المحصورة		✓						✓

المعتمد (Rainbow) متوافرة كأدوات إضافية اختيارية. لمزيد من المعلومات، اتصل بموزع رينبو \*

**⚠ تحذير:** نظف الملحقات دائماً قبل استخدامها مع الأنسجة. لتجنب تآكل الأسطح الناعمة، حافظ على نظافة أسنان فرشاة إزالة الغبار.

**⚠ تحذير:** لا تستعمل الملحقات لتنظيف أجهزة التلفاز ذات الشاشات المسطحة أو شاشات الكمبيوتر.

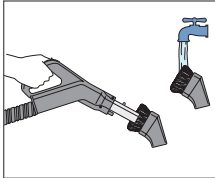

## تنظيف الملحقات...

يمكن تنظيف فرشات الأرضيات والحوائط وفرشاة إزالة الغبار وأداة تنظيف أنسجة المفروشات المنجدة باستخدام الطرف المفتوح لخرطوم رينبو (Rainbow) بينما لا يزال الجهاز مشغلاً أو قم بإزالة الملحق ونظفه في ماء بارد بصابون. اتركه يجف قبل إعادة وضعه. إذا تمزقت الأسنان أو أصبحت نالفة، اتصل بموزع رينبو (Rainbow) المحلي الخاص بك لاستبدالها.

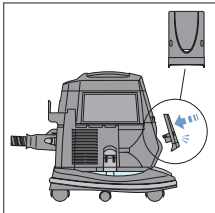

## استخدام مهائى مجرى الهواء...

يعمل مهائى مجرى الهواء في جهاز رينبو (Rainbow) على تقليل الضوضاء التي يحدثها الهواء من خلال فتحة منفذ الهواء. ويوصى باستخدام المهائى عند استخدام رينبو (Rainbow) كنافخ أو مضخم للهواء. ببساطة أدخل مهائى مجرى الهواء إلى فتحة منفذ الهواء قبل استخدام رينبو (Rainbow) كنافخ أو أداة انتفاخ.



# حل تنظيف منزلي كامل

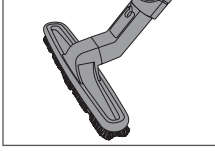

## تنظيف الأرضيات المكشوفة...

استخدم فرشاة الأرضيات والحوائط. للحصول على أرضيات خشبية صلبة وطبقات الألومنيوم ذات مظهر نظيف وجذاب. تقوم فرشاة الأرضيات والحوائط بعمل رائع في إزالة فضلات وقاذورات الأسطح. وسوف يساعد الاستعمال المتواصل لها على منع الخدوش التي تحدثها حطام الأرضيات. اضبط نظام التحكم في مجرى الهواء على "الطاقة الكاملة".

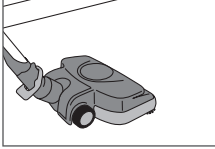

## تنظيف الأرضيات المغطاة بالسجاد...

استخدم فوهة الطاقة الكهربائية\*. تزيل فوهة رينبو (Rainbow) الآلية خفيفة الوزن الأوساخ من أعماق سجاداتك ويسطك الكبيرة. ففرشاتها الدوارة القوية تعمل على إزالة النسالة والخيوط والشعر والقاذورات لتجعل سجاداتك ناعمة ونظيفة. تساعد منظفات فرشاة الحواف النشطة على إزالة القاذورات التي تسقط على امتداد حواف السجاد أو على امتداد الألواح القاعدية أو بجوار الأثاث. اضبط نظام التحكم في مجرى الهواء على "الطاقة الكاملة".

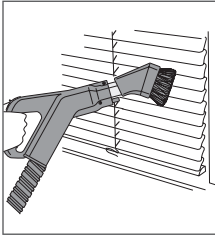

## تنظيف الغبار...

استخدم فرشاة إزالة الغبار. لأن رينبو (Rainbow) يحجز الغبار في المياه ويطلق فقط الهواء المغسول بالمياه عائداً إلى المنزل. فسوف يحتاج منزلك عمليات إزالة غبار أقل. ولتحافظ على منزلك نظيفاً تماماً مع ذلك لا تنسى إزالة غبار الأماكن الممثلة للخارج مثل حواف النوافذ وإطارات الصور والستائر الشرائحية وأغطية الأباжورات والقوالب والنباتات المنزلية والقمبعات والملابس والشاشات والستائر. وعند تنظيف أغطية الأباجورات والعناصر الهشة المشابهة، قل معدل الامتصاص من خلال فتح منفذ التحكم في مجرى الهواء. وبالنسبة للعناصر الناعمة، قد يتم تقليل تدفق الهواء بصورة إضافية. جهاز TIP: أوصل فرشاة إزالة الغبار بالخرطوم المطول الاختياري للوصول إلى شفرات مروحة السقف والأواح الإفريز وأنسجة العنكبوت.

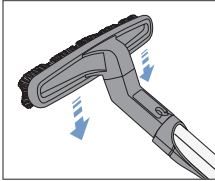

## تنظيف الحوائط...

استخدم فرشاة الأرضيات والحوائط. كافة الحوائط ... سواء المغطاة بورق الحائط أو باللوحات أو المدهونة ... تبقى نظيفة لفترة أطول عندما يتم إزالة الغبار والقاذورات عنها بصورة منتظمة. ابدأ من السقف وشق طريقك إلى الأرضية. باستخدام أشواط بطيئة للأسفل. وللحصول على أفضل النتائج، دح الحافة العلوية فقط من الفرشاة تلمس الحائط، ومع وجود فراغ طفيف بين الحائط والحافة السفلية للفرشاة تتم إزالة الغبار قبل أن تلامس أسنان الفرشاة الحائط. ويعمل هذا على تجنب حدوث شرايط. اضبط نظام التحكم في مجرى الهواء على "الطاقة الكاملة".

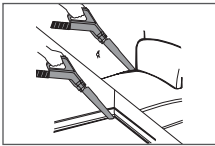

## تنظيف الفراغات الضيقة...

استخدم أداة الوصول إلى الثغرات. استخدم أداة الوصول إلى الثغرات لتنظيف الأماكن الضيقة والمحددة، مثل الأماكن التي توجد بين قطاعات أجهزة التكييف وتحتها وعلى طول حواف الأرضيات والألواح القاعدية وفي العمق في الأماكن بين الوسادات. اضبط نظام التحكم في مجرى الهواء على "الطاقة الكاملة".

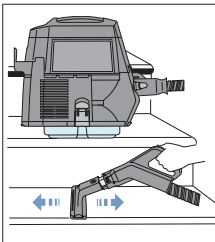

## تنظيف درجات السلم المغطاة بالسجاد...

استخدم أداة تنظيف أنسجة المفروشات المنجدة، لتنظيف درجات السلم المغطاة بالسجاد. أنزل جهاز رينبو (Rainbow) عن المنصة ذات العجلات. اترك الجهاز ليقف بثبات على درج السلم فوق الدرجة التي تنظفها. اسحب المقبض وحرك الجهاز خطوة كل مرة بينما تواصل تنظيف كل درجة. قم بتحويل أداة تنظيف أنسجة المفروشات المنجدة 90 درجة لتنظيف قوائم الدرج. اضبط نظام التحكم في مجرى الهواء على "الطاقة الكاملة".

\*متوفرة كأداة إضافية اختيارية. لمزيد من المعلومات، اتصل بموزع رينبو (Rainbow) المعتمد.

# حل تنظيف منزلي كامل

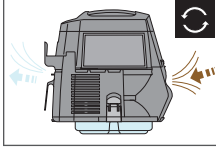

## الحصول على هواء نقي مغسول بالمياه...

لا ينظف جهاز رينبو (Rainbow) أرضياتك وأثاثك فحسب، بل ينظف أيضاً الهواء! أضف المياه ببساطة إلى الحوض، وضع جهاز رينبو (Rainbow) في منتصف أي غرفة وشغله في وضع السرعة المنخفضة لمدة ساعة، سوف يزيل الجهاز الروائح الكريهة الثقيلة والغبار العالق في الهواء والجزيئات الأخرى من الهواء. ساحباً إياها في الماء.

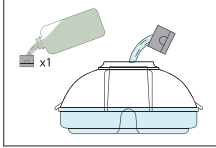

## إزالة الروائح...

استخدم حل الهواء النقي من رينبو (Rainbow)\*، قبل استخدام جهاز رينبو (Rainbow). أضف ببساطة أحد محاليل الهواء النقي القوية من رينبو (Rainbow) إلى الماء الموجود في الحوض، وسوف يقوم الجهاز بسرعة بالتدوير وتنقية الهواء في المنطقة كلها أثناء التنظيف، بحيث يخفف الكثير من الروائح المنزلية الكريهة.

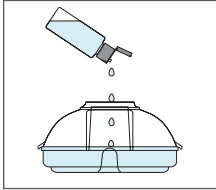

## لتعطير الجو...

استخدم مجموعة عطور رينبو (Rainbow)\*، أضف قطرات قليلة من أي من عطور رينبو (Rainbow) في المياه الموجودة في الحوض، ضع الجهاز في وسط الغرفة وشغله على وضع السرعة المنخفضة، وفي غضون دقائق، سوف يغمر منزلك عطر رائع.

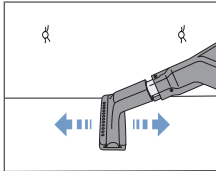

## تنظيف منسوجات الأثاث...

استخدم أداة تنظيف أنسجة المفروشات المنجدة، يمكن أن تقلل القاذورات المترسخة بعمق من العمر الافتراضي للمنسوجات وحيويتها. تزيل أداة تنظيف أنسجة المفروشات المنجدة الأوساخ بصورة فاعلة من الأثاث المنجد، ومع فرشاة جيت (jet) الحصرية الملحقة من رينبو (Rainbow)، تختفي فضلات الأسطح والشعر الصغير كما لو كان سحراً. استخدم أداة تنظيف أنسجة المفروشات المنجدة مع الكنب والكراسي والمراتب والوسادات والبطاطين وأرفف الحجر، قد يتم استخدام أداة تنظيف أنسجة المفروشات المنجدة وحدها أو مع فرشاة jet الملحقة بالجهاز، جهاز TIP: تعد هذه الأداة رائعة أيضاً لتنظيف الملابس والملابس الداخلية برفق - بما في ذلك الصوف ومعاطف الفرو والأقمشة الناعمة، اضبط نظام التحكم في تدفق الهواء ليناسب حل التنظيف الخاص بك.

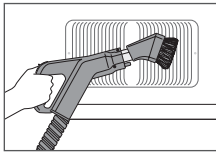

## تنظيف المنافذ...

استخدم فرشاة إزالة الغبار، تجمع منافذ السقف والأرضية الغبار وتعيد تدويره في جميع أنحاء المنزل، تدخل أسنان فرشاة إزالة الغبار فيما بين شقوق المنافذ، مما يمكنها من إزالة الأوساخ المنبعا والحطام المتساقط بسهولة، اضبط نظام التحكم في مجرى الهواء على "الطاقة الكاملة".



**لتفخ المساند والوسائد... استخدم حقيبة المسند.** تزيل هذه الحقيبة البلاستيكية سهلة الاستخدام الهواء القديم والمغبر من المساند والوسائد ويتم تغيير حجمها ليتناسب حتى مع أكبر المساند، ابدأ بوضع مسند في الحقيبة، وباستخدام أداة التنجيد المتصلة بنهاية قضيب مقبض الخرطوم، امسك حقيبة المسند بإحكام بالقرب من القضيب، قم بتشغيل Rainbow وشاهد امتصاص الهواء القديم والمغبر، بدون ترك الحقيبة في القضيب، افصل الخرطوم من مقدمة Rainbow وقم بتوصيله بفتحة خروج الهواء في Rainbow. يتم الآن "تفخ" المسند بهواء نقي ومغسول بالماء. تقوم فوهة الطاقة في Rainbow خفيف الوزن بإزالة الأتربة من داخل السجاد، والأغطية الكبيرة والأرضيات ذات الأسطح القاسية.

# حل تنظيف منزلي كامل

## لنضارة فرش السيرير...

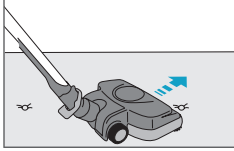

استخدم فوهة Rainbow Power Nozzle. يمكن تنظيف المراتب أو زنبركات السيرير أو السيرير نفسه والوسائد والأسرة النقالة وأكياس النوم تنظيفاً شاملاً باستعمال نظام تنظيف Rainbow. حيث تستخدم فوهة Rainbow Power Nozzle لإزالة وتنظيف الشعر وخلايا الجلد الميت والغبار والعنّة والفنات وغيرها من الأوساخ من المفروشات. **تحذير:** استخدام فوهة Rainbow Power Nozzle على الأقمشة الرقيقة والمفروشات الناعمة قد يسبب تلفها.

## لتضخيم الهواء أو نفخه...

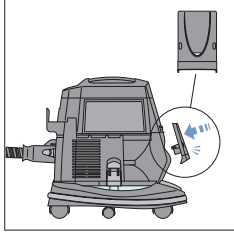

استخدم أداة تضخيم الهواء. تعمل أداة رينبو (Rainbow) لتضخيم الهواء بصورة رائعة لتضخيم المراتب الهوائية بسرعة وكرات الشاطي والألعاب الأخرى القابلة للتضخيم.

**⚠ تحذير:** تأكد من أن رأس المضخم مثبتة بصورة مناسبة في مكانها. فإذا لم تكن كذلك، فسوف تنفخ بقوة من جسم الأداة.

## التعليمات:

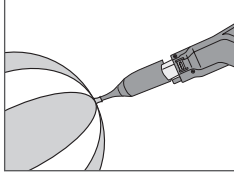

انزع لوحة العادم الخلفية الموجودة في جهاز رينبو (Rainbow).

وصل خرطوم رينبو (Rainbow) بفتحة العادم.

وصل المضخم بطرف ماسورة مقبض الخرطوم.

اضبط نظام التحكم في مجرى الهواء على "الطاقة الكاملة".

وصل أداة تضخيم الهواء بمقبض الخرطوم.

أدخل رأس المضخم بحذر إلى منبع العنصر الذي سيقوم المضخم بنفخه.

شغل جهاز رينبو (Rainbow) على المستوى عال.

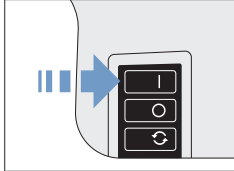

وضع النافخ

وضع الامتصاص

رأس المضخم

## لتنظيف الأماكن الضيقة...

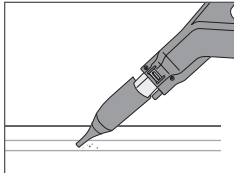

استخدم جهاز تنظيف الفراغات المحصورة، للتنظيف المفصل للمناطق الإضافية التي يصعب الوصول إليها. استخدم جهاز تنظيف الفراغات المحصورة. فهذه الأداة متعددة الاستعمال يمكن استخدامها مع رأس المضخم أو جهاز تنظيف السلك الحلزوني المرن. بناءً على حالة التنظيف المحددة الخاصة بك، **جهاز TIP:** يعمل جهاز تنظيف الفراغات المحصورة بصورة رائعة لتفصيل المنطقة الداخلية بمركبتك.

## لتنظيف الأماكن تحت الثلجات...

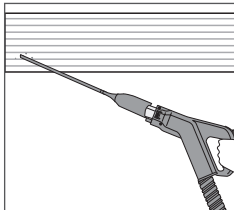

استخدم جهاز تنظيف السلك الحلزوني. يعتبر المكان تحت الثلجة أحد أكثر الأماكن التي يَطل عليها شيوعاً عند تنظيف المنزل. حيث تجذب أسلاك التبريد الحلزونية للثلجة الغبار والفنات ويمكن أن تصحب الثلجة أقل فعالية وكفاءة في الطاقة عندما تغطيها الفانورات، ولتصميمه الرشيق. يمكن استخدام جهاز تنظيف السلك الحلزوني بسهولة لتنظيف سلك التبريد الحلزوني الظاهر بغلاجتك وكذا الموجود تحت غسالتك أو جهاز التجفيف الخاص بك.

# عزز جهاز رينبو® (rainbow®) الخاص بك بملحقاته الإضافية

لمزيد من المعلومات عن هذه المنتجات، يرجى الاتصال بموزع رينبو (Rainbow) المعتمد.



إنه يحقق نتائج لم تحققها أي ممسحة من قبل. يسمح خزان مستحضر رينجيت (RainJet) ذي السعة الكبيرة القائم بذاته بتحقيق أفضل عملية تنظيف في مهام التنظيف الكبيرة هذه. كما يمكن استخدام ملحقات الأسفنجة والفرشاة بالتبادل على أرضيات البلاط واللينوليم لتنظيفها من القاذورات والحطام المترسوخ. قم بتدوير الأسفنجة فقط وسوف ينظف نصل شفت الممسحة الأرضية الأرضيات ويجعلها خالية من البقع. استخدم الجهاز مع مستحضر تنظيف الأرضيات للحصول على نتائج تنظيف مذهلة.

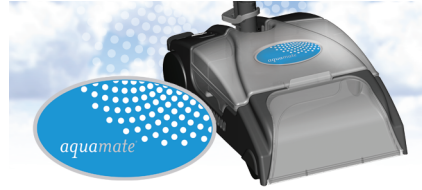

تسمح لك وحدة الانزاع لتنظيف السجاد أكوا مات (AquaMate) بتحقيق نتائج احترافية دون دفع السعر المضاهي لأسعار الشركات. تعمل أكوا مات (AquaMate) بصورة فعالة مع معظم أنواع السجاد وتجففها بسرعة. كما يمكنها إزالة اللطخات التي تسببها المشروبات المنسكبة، والحيوانات الأليفة. وأثار الطين بسرعة. وسوف يرى جيرائك أن سجادك قد تم تنظيفه بصورة احترافية. استخدم مستحضر تنظيف السجاد مع أكوا مات (AquaMate) من أجل الحصول على نتائج تنظيف مذهلة.



هل أنت على استعداد لاستنشاق هواء نقي منعش؟ يمنحك جهاز رين مات (RainMate) هواء تقوح منه رائحة عطرة بأكثر الطرق العملية والفريدة والجذابة الممكنة. ما عليك سوى أن تقوم بإضافة كميات بسيطة من معطر رينبو المفضل أو من مستحضر رينبو للهواء النقي إلى حوض مياه جهاز رين مات (RainMate) واستمتع بالهواء الطلق الرائع.



يسمح لك التصميم الخفيف والألمس لجهاز رينبو مات (RainbowMate) بالوصول إلى الأسطح الصغيرة وتنظيفها مثل السلالم والمفروشات المنجدة والمناطق الداخلية للمركبة. كما يضم جهاز رينبو مات (RainbowMate) فرشاة تعمل بالمحرك وذلك للحصول على أفضل أداء للتنظيف.

## الخرطوم المطوّل

يوفر الخرطوم المطوّل البالغ 14 أقدام إمكانية وصول إضافية عند استخدام ملحقات رينبو وقوة الطاقة الكهربائية. وهو مناسب لتنظيف السلالم الكبرى وكافة الأسقف.

## ريكسافومر (Rexafoamer)

تنتج أداة الرغو ريكسافومر (Rexafoamer) رغوات "مجففة" من الشامبو السائل. حيث يمكن غسل بسطك وسجادك بالشامبو بسعر زهيد. ولكن بكفاءة عالية. في المنزل. استخدم مستحضر شامبو ريكسافومر (Rexafoamer) للحصول على أفضل نتائج التنظيف.

## فرشاة الجدران والحوائط الجامبو

تغطي فرشاة الجدران والحوائط الجامبو البالغة 14 بوصة منطقة كبيرة، بما يسمح لك بتنظيف سطح أكبر بسهولة أكثر.

## حوض مياه مقسم لأربعة أرباع بسعة (3.76 لتر)

يتوافر حوض المياه المقسم لأربعة أرباع للقيام بمهام التنظيف الكبيرة. بما يسمح لك بالتنظيف لفترة أطول دون تغيير المياه. ويناسب حوض المياه المقسم لأربعة أرباع منصة رينبو بالعجلات كما يضاعف القدرة التنظيفية لجهاز رينبو (Rainbow).

# فوهة رينبو® (Rainbow) الكهربائية™\*

تقوم فوهة الطاقة في Rainbow خفيف الوزن بإزالة الأتربة من داخل السجاد، والأغطية الكبيرة والأرضيات ذات الأسطح القاسية. ففرشاتها الدوارة القوية تعمل على إزالة النسالة والخيوط والشعر والقاذورات تاركةً سجادةً ناعماً ونظيفاً. تساعد منظفات فرشاة الحواف النشطة على إزالة القاذورات التي تسقط على امتداد حواف السجاد أو على امتداد الألواح القاعدية أو بجوار الأثاث. اضبط التحكم في مجرى الهواء على "الطاقة الكاملة".

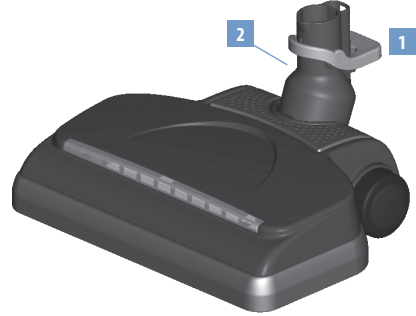
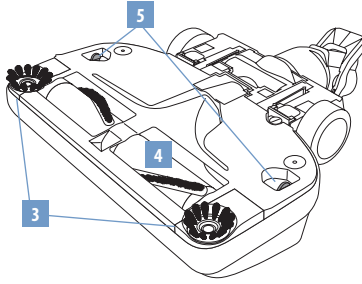

\*متوافرة كأدوات إضافية اختيارية. لمزيد من المعلومات، اتصل بموزع رينبو (Rainbow) المعتمد.

اتصل بموزع رينبو (Rainbow) معتمد لاستبدال أحزمة فوهة الطاقة الكهربائية والأدوات الأخرى.

4. حافظلة الفرشاة  
5. علامات تحرير الفتحة المفردة

1. تحرير القدم  
2. ذراع المحور  
3. فرشاة الحواف النشطة

## التنظيف النشط للحواف...

تتميز فوهة رينبو (Rainbow) الكهربائية بمنظفات فرشاة حوافي نشطة في كلا الجانبين، وجه كلا جانبي فوهة الطاقة الكهربائية على طول الألواح القاعدية أو بحوار الأثاث لمساعدتك على إزالة الأوساخ الساقطة على امتداد حواف السجاد.

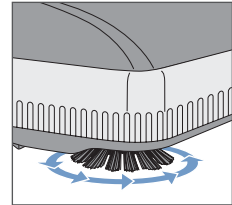

**⚠ تحذير:** لتجنب خطر الصدمة الكهربائية، لا تقم بشطف المياه أو أي سائل آخر مطلقاً بفوهة الطاقة الكهربائية.

**⚠ تحذير:** استخدم فوهة الطاقة الكهربائية لنشط المواد الجافة فقط، لا تستعمل فوهة الطاقة الكهربائية على الأسطح الخارجية أو المبللة.

**⚠ تحذير:** لا تقم أبداً بشطف عناصر صلبة أو حادة بفوهة رينبو (Rainbow) الآلية، فالعناصر التي منها الدبابيس ومشايب الشعر والمسامير والطباشير وأعقاب الأقلام الرصاص قد تتسبب في تلف حزام أو حافظلة الفرشاة.

**⚠ تحذير:** تأكد على الدوام من فصل جهاز رينبو (Rainbow) الخاص بك من التيار قبل توصيل فوهة الطاقة الكهربائية.

**⚠ تحذير:** افصل الوحدة دوماً من منفذ التيار الكهربائي عند القيام بأعمال الصيانة.

**⚠ تحذير:** لا تلوث المحرك بالزيت، بل يتم تشحيمه وعلقه على الدوام.

**⚠ تحذير:** استشر مصنّع الأرضيات قبل استخدام مسحة Rainbow Power Nozzle على الأسطح الصلبة المكشوفة. ثم جرّب المسحة في موضع غير ظاهر للتأكد من أن الأرضية لا تتلف بفعل استخدام المسحة.

# تجميع فوهة الطاقة الكهربائية™ وتشغيلها

## التجميع

- قبل استخدام فوهة الطاقة الكهربائية، اتبع دليل البداية السريعة في صفحة 8-9 لإعداد جهاز رينبو (Rainbow).
- أدخل الماسورة السفلية مع الطرف الكبير إلى داخل الفتحة الموجودة على قمة فوهة الطاقة الكهربائية، اضغط للأسفل حتى تسمع صوت نقرة الزر القافل.

## التشغيل

- وصل جهاز رينبو (Rainbow) بمأخذ التيار.
- تُغفل جهاز رينبو (Rainbow) على الوضع "عال".
- ومن على مقبض الخرطوم، تشغيل منفذ التحكم في مجرى الهواء على "الطاقة الكاملة".
- وللفصل من الوضع المستقيم، ضع قدمك اليسرى على قمة فوهة الطاقة الكهربائية، ثم، امسك مجموعة الماسورة واسحب للخلف.
- ادفع الزناد الموجود في مقبض خرطوم قبضة المسدس لتنشيط فوهة الطاقة الكهربائية حرر الزناد لإطفاء الفوهة الآلية. اختياري: استخدم مفتاح قفل الزناد. (انظر صفحة 7).
- وجه فوهة الطاقة الكهربائية للخلف ببطء وحرك الفوهة على السجادة بأشواط حرة وسهلة، دع فوهة الطاقة الكهربائية وجهاز رينبو (Rainbow) يقومان بالعمل.
- ولقفل فوهة الطاقة الكهربائية من الوضع المستقيم، ضع قدمك اليسرى على قمة فوهة الطاقة الكهربائية، ثم، امسك مجموعة الماسورة وادفع للأمام حتى يدخل نظام الماسورة بالكامل في فتحات القفل.
- وللفصل فوهة الطاقة الكهربائية من الماسورة، ضع قدمك على مكان تحرير القدم أعلى ذراع المحور.

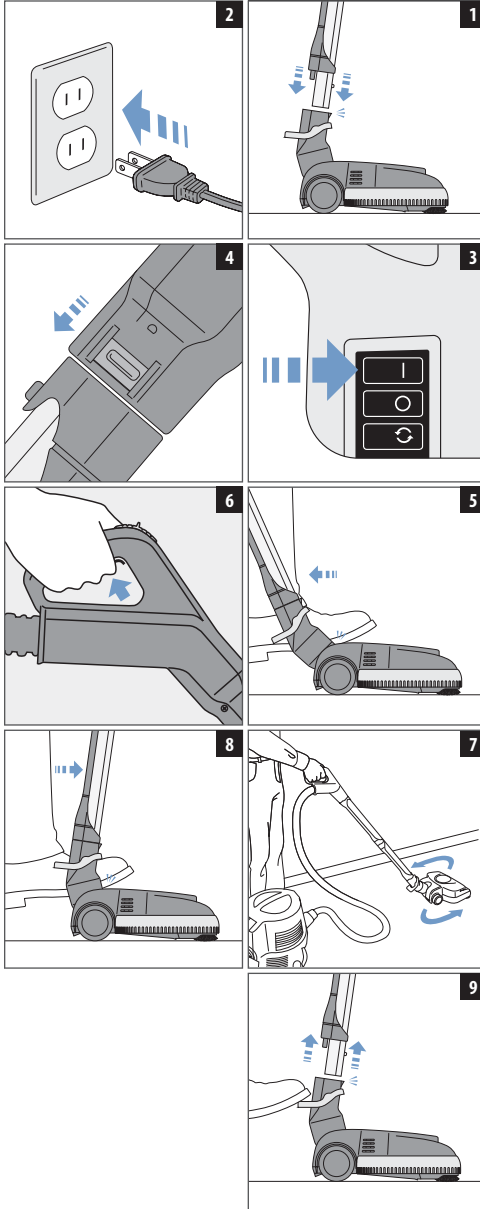

# استبدال حزام فوهة الطاقة الكهربائية™

للحصول على أفضل أداء، نوصيك باستبدال حزام فوهة رينبو (Rainbow) الآلية الخاصة بك كل فترة من 12 إلى 18 شهراً، أو عندما تلاحظ انخفاضاً في أداء التنظيف. ويتم شراء فوهة الطاقة الكهربائية الخاصة بك مع حزام استبدال واحد. ويمكن تغييره بسهولة فقط في غضون دقائق قليلة. يقع حزام الاستبدال هذا في جيب قطعة غيار الحزام الموجود تحت الفتحة المفردة. للحصول على أحزمة استبدال إضافية، اتصل بموزع رينبو (Rainbow) المعتمد.

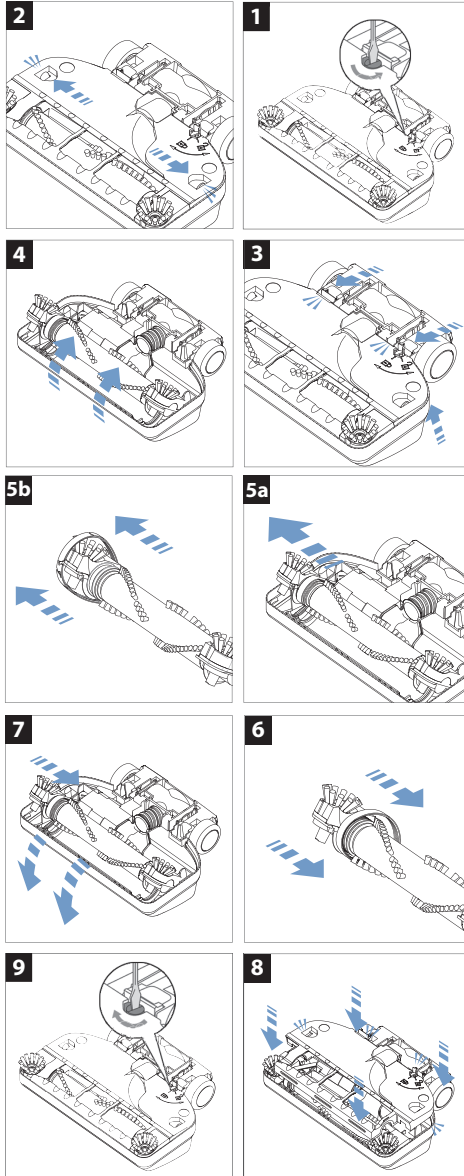

**⚠ تحذير:** افصل الجهاز دوماً من مصدر التيار الكهربائي عند القيام بأعمال الصيانة.

1. اقلب فوهة الطاقة الكهربائية رأساً على عقب. باستخدام مفك براغي ذا نصل منبسوط أو عملة معدنية، أدر أداة التثبيت ربع دورة لليسار (بعكس عقارب الساعة).
2. باستخدام كلا أصبعي الإبهام، ادفع العلامات الموجودة على كلا جانبي الفتحة المفردة للخارج مع الرفع لفك القفل.
3. ثم، أدخل أصابع السبابة إلى داخل فتحتي الجانبين بالقرب من العجلات. اسحب علامات الجانب للأعلى مع الدفع للدخال لرفع الفتحة المفردة للخارج.
4. قم بتدوير مجموعة حافظة الفرشاة للأمام (لاحظ أن فرشاة تنظيف الحواف مقلوبة رأساً على عقب) و قم بالإزالة.
5. أ) أزح الحزام المكسور أو الممزق خارج عمود المحرك بإصبعك؛ ب) أخرج حافظة الفرشاة وانزع الحزام الممزق.
6. أ) ضع السير الجديد فوق طرف مجموعة لفه الفرشاة؛ ب) ضع السير الجديد حول البكرة.
7. أ) ضع حافظة الفرشاة رأساً على عقب مع وضع فرشاة تنظيف الحواف في الوسط على قمة العلامتين الجانبيتين. أزح الحزام على طرف عمود المحرك؛ ب) قم بتدوير مجموعة حافظة الفرشاة للأمام حتى تواجه فرشاة تنظيف الحواف الجهة العلوية. دور حافظة الفرشاة تجاهك لوضع الحزام على مركز البكرة.
8. ضع الفتحة المفردة على قمة غطاء فوهة الطاقة الكهربائية. اضغط للأسفل حتى تنجذب العلامتين الجانبيتين والعلامات الخلفية ويتم الغلق.
9. باستخدام مفك براغي ذا نصل منبسوط أو عملة معدنية، أدر أداة التثبيت ربع دورة لليمين (باتجاه عقارب الساعة) لفك الفتحة المفردة. وبهذا تكتمل عملية التجميع.

# دليل المستخدم لاستكشاف الأعطال وإصلاحها

جهاز Rainbow® مزود بخاصية فصل التيار عن الخرطوم الملحق في الظروف غير العادية.



رمز لمبة المؤشر	السبب المحتمل	الإجراء التصحيحي
الضوء المستمر	الوحدة قيد التشغيل عندما يكون مُشعل مقبض الخرطوم في وضع "مغلق" (تصدر فوهة الطاقة صوت نبضات).	حرر قفل مُشعل مقبض الخرطوم لمدة 3 ثوانٍ. استأنف الاستخدام العادي.
تومض مرتين، بشكل متكرر	هناك شيء يعيق لفة الفرشاة.	أوقف تشغيل الوحدة/افصل التيار عنها. قم بإزالة الأوساخ من لفة فرشاة فوهة الطاقة. استأنف التشغيل العادي.
	الوصلات الكهربائية مبتلة.	أوقف تشغيل الوحدة/افصل التيار عنها. جفف الوصلات الكهربائية. استأنف التشغيل العادي.
		إذا لم ينجح الإجراء التصحيحي في إصلاح المشكلة: اتصل بموزع معتمد أو مركز خدمة معتمد.
تومض 4 مرات، بشكل متكرر	الوصلات الكهربائية مبتلة.	أوقف تشغيل الوحدة/افصل التيار عنها. جفف الوصلات الكهربائية. استأنف التشغيل العادي.
		إذا لم ينجح الإجراء التصحيحي في إصلاح المشكلة: اتصل بموزع معتمد أو مركز خدمة معتمد.
تومض 6 مرات، بشكل متكرر	مشكلة في الخرطوم الكهربائي أو في وصلة العصا.	اتصل بموزع معتمد أو مركز خدمة معتمد.



## دليل المشاكل

تم اختبار جهاز رينبو (Rainbow) هذا وفحص كلياً، فإذا ما ظهرت مشكلة صغيرة، فقد تساعدك إجراءات المشاكل التالية في تحديد المشكلة وتصحيحها، فإذا عجزت عن حل المشكلة، اتصل بموزع رينبو (Rainbow) المعتمد للحصول على الخدمة، يجب أن يقوم موزع رينبو (Rainbow) المعتمد أو مركز الخدمة بأي أعمال تصليح لم يتم إدراجها أدناه.

**⚠ تحذير:** قم بفصل مصدر الكهرباء قبل إجراء أعمال الصيانة على الوحدة، في حال الفشل في القيام بذلك، فقد ينتج عن ذلك صدمة كهربائية أو إصابة شخصية.

المشكلة	السبب المحتمل	الحل المحتمل
جهاز رينبو (Rainbow) لا يعمل	قد لا يكون جهاز رينبو (Rainbow) مثبتاً بحوض المياه، حجرة منفذ الهواء مسدودة بالأوساخ العالقة.	تأكد من اشتباك الملقطين الجانبيين لحوض الماء بإحكام.
	الجهاز غير متصل بمصدر التيار بإحكام.	أوصل الجهاز بمصدر التيار بإحكام أو جرب مأخذًا آخر.
	حجرة منفذ الهواء مسدودة بالأوساخ العالقة.	نظف الأوساخ العالقة بصورة كاملة.
	تعطل واقي محرك إعادة التعيين تلقائياً.	أطفئ جهاز رينبو (Rainbow)، اتركه مطفئاً لمدة 30 ثانية، أعد تشغيل الجهاز.
	موصل أو مفتاح تالف أو جهاز رينبو (Rainbow) معطل.	اتصل بموزع رينبو (Rainbow) أو مركز خدمة معتمد.
انخفاض قوة مجرى الهواء بصورة ملحوظة	لم يوضع الجهاز فوق حوض الماء بصورة صحيحة.	تأكد من وضع الجهاز بصورة مناسبة ومن اشتباكه بحوض الماء.
	انسداد الخرطوم أو الماسورة أو فوهة الطاقة الكهربائية.	أزل العائق من المنطقة المسدودة.
	يحتاج معادل "هيبا" HEPA للصيانة أو التغيير.	انزع معادل "هيبا" HEPA ونظفه أو استبدله.
	يعمل الجهاز بسرعة منخفضة.	شغل الجهاز على سرعة عالية.
	الفاصلة مسدودة أو قذرة.	انزع الفاصلة ونظفها. (انظر صفحة 10)
يصدر الجهاز غباراً	يوجد مستوى منخفض من المياه في الحوض.	املأ حوض الماء إلى المستوى الصحيح.
	المياه قذرة جداً داخل الحوض.	استبدلها بمياه نظيفة.
	توجد فتحة في معادل "هيبا" HEPA.	اتصل بموزع رينبو (Rainbow) أو مركز خدمة معتمد.
رغوة كثيفة في حوض الماء.	يوجد صابون يلوث المياه في الحوض.	استبدلها بمياه نظيفة.
	يوجد مستوى مرتفع من المياه في الحوض.	أفرغ الحوض من الماء حتى المستوى الصحيح.
يخرج الجهاز رائحة عفنة	لم يتم تنظيف حوض الماء أو تفريفه بعد الاستعمال.	نظف حوض الماء واستعمل منقي الهواء مزيل الروائح أثناء التنظيف.
	الفاصلة مسدودة أو قذرة.	انزع الفاصلة ونظفها. (انظر صفحة 10)

المشكلة	السبب المحتمل	الحل المحتمل
	رطب معادل "هيبا" HEPA.	انزع معادل "هيبا" HEPA ونظفه أو استبدله.
	تم ترك الجهاز فوق حوض الماء عند التخزين.	لا تترك الجهاز فوق حوض الماء عند التخزين.
الجهاز يتغذى ويصدر حرارة أو رائحة احتراق	انسداد الخرطوم أو الماسورة أو إحدى الأدوات أو فوهة الطاقة الكهربائية.	أزل العائق من المنطقة المسدودة.
	لم يتم وضع الجهاز على حوض الماء بالصورة المناسبة	تأكد من وضع الجهاز بصورة مناسبة ومن اشتباكه بحوض الماء
طنين أو ضوضاء أو صوت اهتزاز غير عادي	الفاصلة مسدودة أو قذرة	انزع الفاصلة ونظفها
	مستوى الماء أعلى من القبة الموجودة وسط الحوض	أفقر الحوض من الماء واملاءه حتى المستوى الصحيح
محرك فوهة الطاقة الكهربائية لا يعمل	مفتاح قفل الزناد في وضع مغلق.	حرك المفتاح نحو الوسط واضغط الزناد.
	مفتاح المقبض غير منشط.	يجب إدخال المشغل في قبضة الخرطوم الكهربائي.
	الماسورة غير موصلة.	تأكد من أن المواسير موصلة بالصورة المناسبة.
	لم يتم إتمام وصلات المواسير	تأكد من أن المواسير موضوعة بالصورة المناسبة.
	تعطل واقي محرك إعادة التعيين تلقائياً.	أطفئ جهاز رينبو (Rainbow). اتركه مطفئاً لمدة 30 ثانية. أعد تشغيل الجهاز.
محرك فوهة الطاقة الكهربائية يعمل إلا أن الفرشاة لا تدور	حزام مكسور.	افصل مصدر التيار وانزع الفتحة المفردة وتأكد من أن الفرشاة تدور دون عائق ثم استبدل الحزام.
توقفت فوهة الطاقة الكهربائية عن العمل ولا يمكن تدويرها يدوياً	استقر أحد الأشياء في حجرة الفرشاة.	افصل مصدر التيار وانزع الفتحة المفردة وانزع الكائن الغريب وتأكد من أن الفرشاة تدور دون عائق.
	تمزقت الحاملة.	اتصل بموزع رينبو (Rainbow) أو مركز خدمة معتمد لاستبدال الفرشاة.
لا تعمل فوهة الطاقة الكهربائية على شفط الفضلات العالقة بصورة جيدة	حجرة الهواء مسدودة.	افصل مصدر التيار وانزع الفتحة المفردة ونظف غرفة الهواء بالكامل.
	مواسير مسدودة أو خرطوم مسدود	افصل مصدر التيار وانزع العائق ووصل الجهاز وتأكد من جريان الهواء عبر الخرطوم دون عائق.
	الأسنان لا تصل إلى السجاد	تأكد من أن الفتحة المفردة في مكانها قبل الساقطة بصورة كاملة واستبدل الفرشاة إذا بليت الأسنان وأصبحت قصيرة.
	تمزقت فرش تنظيف الحواف.	اتصل بموزع رينبو (Rainbow) أو مركز خدمة معتمد لاستبدال فرش الحواف.

# عطور ومحاليل التنظيف® rainbow

لمزيد من المعلومات عن هذه المنتجات، يرجى الاتصال بموزع رينبو (Rainbow) المعتمد.



## المجموعة الفاخرة

انعش إحساسك بالمجموعة الفاخرة التي نقدمها، والتي تتوافر في أربع نكهات رائعة.

ماء زهر البرتقال  
خزامي العرعر

نكهة شجرة الشاي  
خشب ورد اليوسفي



## مجموعة عطور® Rainbow

أحضر رائحة زهور الربيع الزكية والمنعشة والروائح الرائعة إلى منزلك مع مجموعة عطور رينبو (Rainbow).

عطر الصنوبر السابيري  
عطر الفانيلا  
عطر البنفسج  
عطر الغردينا  
عطر التوابل

عطر الأوكالبتوس  
عطر التوت الأحمر  
عطر البرتقال  
عطر الليمون  
عطر زهرة التفاح



## محلول شامبو Rexafoamer

يزيل محلول شامبو Rexafoamer بسرعة الطبقات الرقيقة الخفيفة من على البسط والسجاد. وليس هناك داع للحك بشدة، فهو ينظف بصورة كاملة، ويجفف بسرعة.



## محلول أكوا مابت (AquaMate)

تم تصنيعه خصيصاً ليعمل مع وحدة أكوا مابت (AquaMate) من رينبو (Rainbow). ويجمع محلول أكوا مابت (AquaMate) لتنظيف السجاد وسائل تنظيف ومعطر وواق ومرطب وذلك للحصول على نتائج تنظيف رائعة.



## تنظيف الأرضية

يعد محلول رينبو (Rainbow) لتنظيف الأرضية حلاً مثالياً لتنظيف مستمع الأرضية أو البلاط بالكامل. فقط رش محلول تنظيف الأرضية في الجهاز ودعه يقوم بالعمل.



## هواء نقي

يخفف هذا المعطر المركز بصورة كبيرة ومنقي الهواء من الروائح المنزلية الكريهة مثل السمك والدخان والكباب والطلاء. الخ أثناء قيامك بالتنظيف.

## الضمان المحدود

تعطي شركة ريكسبير (Rexair) لموزعي رينبو (Rainbow) المعتمدين المستقلين. لهم لا غيرهم، ضماناً مكتوباً مدته (4) سنوات عن نظام تنظيف رينبو (Rainbow) والمواد الإضافية الملحقة وضمناً مدته ثمان (8) سنوات على محرك الجهاز/جهاز التحكم الإلكتروني. ويمكن أن تكون قطع الغيار جديدة ومصنعة حسبما نُص عليه وفق تصرف ريكسبير (Rexair) وحدها، ولا يشمل هذا الضمان التمرق والبلى العادي الناتج عن استخدام المنتجات. وعلى الرغم من أن شركة ريكسبير (Rexair) كُصنعت للمنتجات لا تتعامل مباشرة مع المستهلك ولا تعطيه ضماناً مكتوباً. فإن القانون يفرض مسؤوليات محددة على جميع جهات التصنيع التي تصنع المنتجات للمستهلك. يجب أن تكون المنتجات خالية من العيوب وصالحة بصفة عامة لاستخداماتها المقصودة. وتحترم شركة ريكسبير (Rexair) هذه الضمانات المفهومة ضمناً لصالحها هذه المنتجات وموافقتها للسوق. بالإضافة إلى ذلك، تشترط الشركة على كل موزع معتمد أن يعطي للمستهلك، من خلال الضمان المكتوب الخاص بالموزع المعتمد، فوائد ضمانات ريكسبير (Rexair) التي تمنحها للموزع.

تقوم شركة ريكسبير (Rexair) ببيع أجهزة رينبو (Rainbow) إلى موزعي رينبو (Rainbow) المعتمدين الذين يقومون بدورهم أو عن طريق وكلائهم ببيعها فقط عن طريق عرضها بالمساكن على الملاك المستخدمين. ويمنع منقاً بالبا البيع بأي طريقةٍ أخرى. حيث لن يخضع أي جهاز تم شراؤه بطريقةٍ أخرى للضمانات المعتمدة.

قامت شركة ريكسبير (Rexair) ببناء تراثٍ يبعث على الفخر على صعيد بيع منتجات لا تُصاها عبر موزعين معتمدين منذ أكثر من 75 عاماً وهي لتزود بخدمة ملاك أجهزة رينبو (Rainbow) ودعمهم.

تبيع Rexair أنظمة تنظيف رينبو (Rainbow) فقط من خلال موزعين معتمدين مستقلين بنسبون بالخبرة في مجال البيع المباشر في المساكن. يتحمل الموزعون المعتمدون مسؤولية التوزيع القانوني وتقديم خدمة أجهزة تنظيف رينبو (Rainbow) مباشرة من خلال بائعيهم أو بصورة غير مباشرة من خلال موزعين مستقلين فرعيين بالإضافة إلى بائعيهم.

لا تربط ريكسبير (Rexair) أي اتفاقية أو علاقة بالبائعين المستقلين ممن يحصلون على المنتجات بصورة مباشرة أو غير مباشرة من أي موزع معتمد ويمكن محاولة تصحيح أي شكوى مقدمة من أحد العملاء بخصوص هؤلاء البائعين من خلال اتخاذ الإجراءات من خلال الموزع المعتمد المسؤول. تهدف سياسة ريكسبير (Rexair) المعلنة إلى تحميل كل موزع معتمد المسؤولية عن تصحيح أي شكوى من أي عضو من العامة المشتريين للأجهزة فيما يتعلق بمبيعات أو خدمات يقدمها أي فرد من هؤلاء البائعين المستقلين.

كما تطالب ريكسبير (Rexair) أي موزع معتمد بتوفير الأجهزة والخدمات الحرفية من خلال منافذ الخدمة الخاصة بها أو من خلال منافذ خدمة مستقلة ومسؤولية داخل تلك المجتمعات التي تبيع فيها ريكسبير (Rexair) منتجاتها من خلال موزعيها وتجارها المستقلين.

لا تُضيع اسم أو عنوان التاجر أو الموزع الذين اشترت منهم أجهزة تنظيف رينبو (Rainbow). اتصل بهم/بها للحصول على النصيحة بخصوص العناية بجهاز رينبو (Rainbow) الخاص بك وتغطية الضمان ومنافذ الخدمة ومنافذ الخدمة القريبة. إذا عجزت عن الاتصال بهم، أو شعرت بأنك لا تتلقى المساعدة المناسبة من أحد الموزعين المعتمدين. لا تتردد في الاتصال على قسم خدمة العملاء لدى ريكسبير (Rexair) للحصول على المساعدة. سوف نقدم لك الاسم والعنوان ورقم الهاتف الخاصين بالموزع المعتمد بالمنطقة التي تتواجد بها.



## Clean Air Delivery Rate

Rainbow  
e SERIES e<sup>2</sup>

Certified Rating

تختلف أرقام معدل تدفق الهواء النقي CADR – Clean Air Delivery Rates من جهاز نقّي هواء إلى آخر. لذا، تأكد أولاً من حجم الغرفة المقترحة. ثم راجع أرقام معدل تدفق الهواء النقي CADR – Clean Air Delivery Rates فيما يخص دخان التبغ والغبار والغبار اللقاح.

يوضّى استخدام جهاز **Rainbow® e<sup>2</sup>** في غرفة مغلقة ومنفصلة تصل مساحتها إلى 8 متر مربع.

تتوافق معدلات حجم الغرفة مع معيار برنامج شهادة اي. إتش. ام. إيه. أم. AHAM Certification Program لتقليل الدخان بنسبة ٨٠٪. تزدّد معدلات تدفق هواء نقّي أعلى Clean Air Delivery Rates أداء أفضل في كافة أحجام الغرف. تكون أجهزة تنقيّة الهواء النقاة أكثر فعالية إلى حد كبير عندما تكون كافة الأبواب والنوافذ مغلقة.

## معدل تدفق الهواء النقي CADR

دخان التبغ: ٥٥

غبار: ٦١

غبار اللقاح: ٦٧

كلما ارتفعت الأرقام، كلما قام الجهاز بتنقية الهواء بصورة أسرع.

تمثل هذه القيم الأداء المتوقع خلال الـ ٧٢ ساعة الأولى بعد بدء تشغيل الجهاز. قد يتغير الأداء اللاحق مع الاستعمال.

Association of Home Appliance Manufacturers

